

Parts and technical service guide  
Guía de servicio técnico y recambio

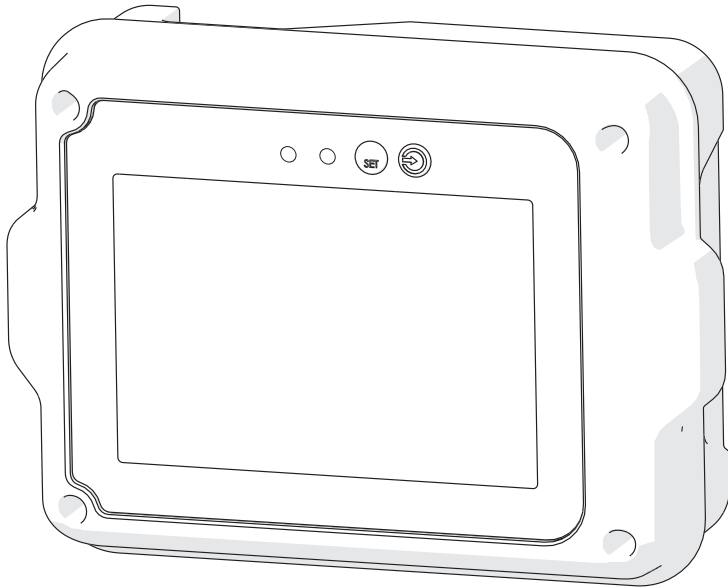

**EN** U-VIEW

2

**ES** U-VIEW

5

2023\_06\_09-10:00

# INTRODUCTION

**! WARNING!:** This unit is intended for professional use. Read the instructions in this manual before using the device.

This device is meant to function as a remote display associated to a U-meter, Uvalve or U-count unit.

- The U-view unit is intended to be integrated into a fluid monitoring system.
- Use this device only for the purposes for which it is intended.
- This device has not been approved for being used in commercial transactions.
- Do not alter or modify this unit.

## DESCRIPTION

N°	DESCRIPTION
1	LED screen
2	Selection button
3	Reset button
4	Status LEDs
5	Wiring connections
6	Holes for equipment installation in accessories or mount bracket
7	Holes for flush mount installation in workshop furniture

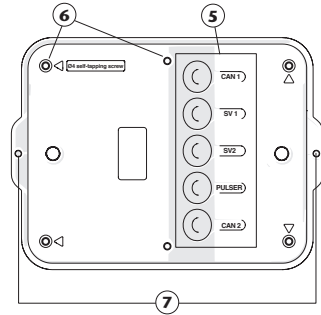
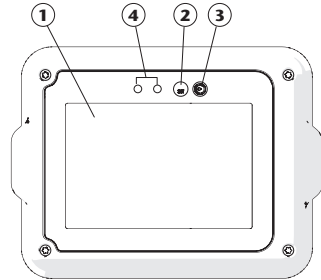

## SCREEN DISPLAY MODES

The device has 3 screen display modes, named “standby mode”, “standard” mode and “XXL” mode.

The “standby” mode (figure 1) is the display mode shown when no transaction is in progress. While a transaction is being made, the screen will show the “standard” mode (figure 2) or the “XXL” (figure 3) according to the device configuration (see the “menu configuration” section for more details).

Depending on the screen mode, the unit address (1), the fluid volume dispensed (2), the progress status bar of the transaction (3) or the indicator which shows that the solenoid valve is open (4), will be displayed.

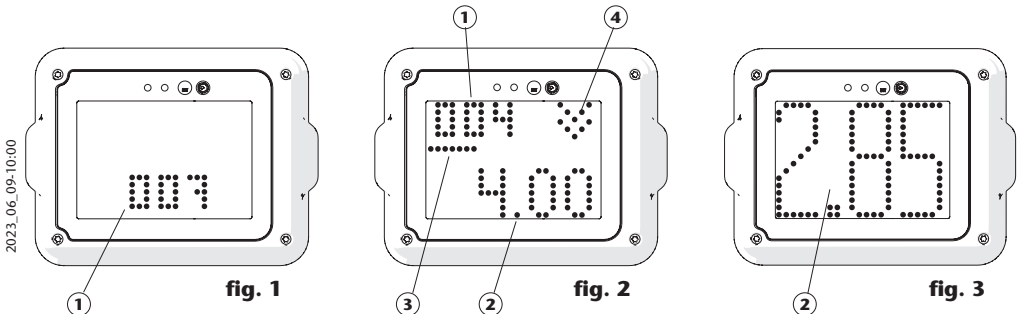

2023\_06\_09-10:00

# INSTALLATION AND CONFIGURATION

The description below contains an explanation about the device configuration, the end of line resistor and the screen display mode.

For more details about the installation and configuration, check out the “installer’s guide” of the management system.

## ELECTRICAL WIRING

**! WARNING: Disconnect the power source before servicing or repairing electrical equipment.**

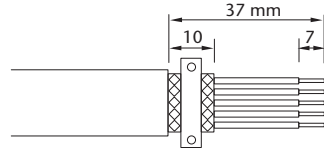

fig. 4

## DATA AND POWER BUS CONNECTION

1. Strip the end of the CAN-Bus cable (381 954) (fig. 4).
2. Connect each wire of the CAN-Bus cable to the provided 5 pole male plug (951 880) (fig. 5).

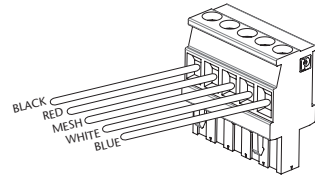

fig. 5

Depending on installation layout, it may not be necessary to plug both CAN-Bus connectors.

## DEVICE ATTACHMENT

The device attachment can be done through the blind holes (1) by using 4 mm diameter self-tapping screws. The attachment holes (2) are used in case of flush mount installation by using the screws supplied.

**If required, the equipment can be fixed from its inner part following the next procedure:**

1. Remove the screws (3) and remove the front cover (4).
2. Remove the plugs (5).
3. Fix the back cover of the equipment (6), previously wired, with 2 screws (7).
4. Wire the electronic board, reassemble the front cover (4) and fix the screws (3).

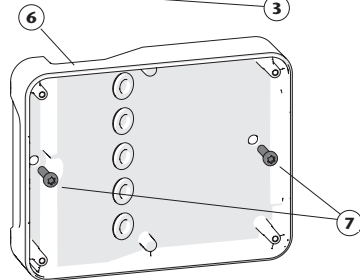
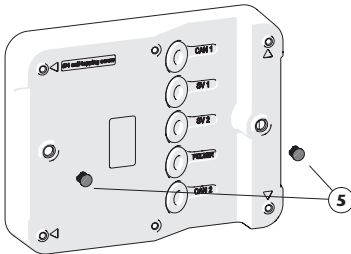
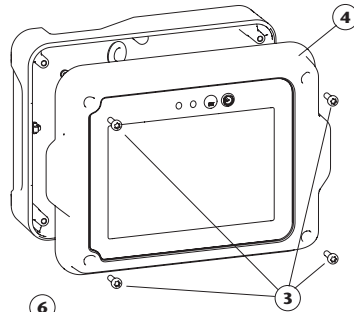
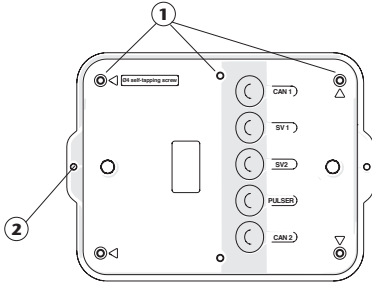

2023\_06\_09-10:00

## INSTALLATION AND CONFIGURATION

### CONFIGURATION MENU

**Once the unit is connected, follow the next procedure to access the configuration menu:**

1. To Access the configuration menu, press and hold both the SET and ENTER buttons simultaneously until the display shows "LOCAL SETUP"
2. Then, "ADD" is displayed on the screen to indicate that the local address can be set. Automatically a counter is displayed. The count is incremented from one to 126. When the desired address number is displayed, press ENTER to confirm the number. If you want to reset the counter, press SET.
3. Once the address is confirmed, "E.O.L" is displayed on the screen to set the end of line resistor. "ON" (led "E.O.L" on) or "OFF" (led "EOL" off) is displayed according to the last saved status. To change the status, press the "SET" button and then press ENTER to confirm.
4. "MODE" is displayed on the screen to set the display mode during a transaction. To change the mode, press SET until the desired mode, "STD" (standard) or "XXL" are displayed. Once the mode is set, press "ENTER" to confirm.
5. "OK!" is displayed on the screen and the unit restarts showing the standby screen.

### LED AND DIAGNOSTIC INDICATORS

In the "standby" mode, the firmware version installed on the unit and the supply voltage are displayed on the screen by pressing the "SET" or "ENTER" button.

LED	DESCRIPTION
<b>ONLINE (1)</b>	Led on indicates that the device is correctly connected to the installation.
<b>E.O.L (2)</b>	Led on indicates that the terminating resistor is activated.

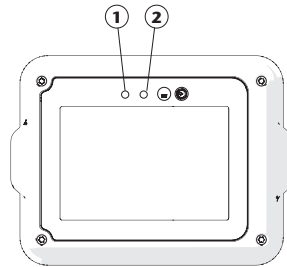

### SPECIFICATIONS

<b>POWER SUPPLY VOLTAGE</b>	<b>24 V AC/DC</b>
<b>CAN BUS CONNECTIONS</b>	<b>2</b>
<b>STATUS LEDS</b>	<b>2</b>
<b>WEIGHT</b>	<b>0,5 kg (1.1 oz)</b>

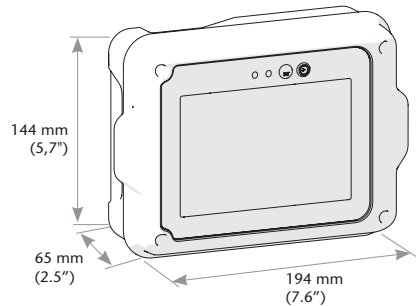

### INFORMATION ON WASTE PRODUCTS



The symbol above means that according to local laws and regulations your product and/or its battery must be disposed of separately from household waste. When this product reaches its end of life, take it to a collection point designated by local authorities. The separate collection and recycling of your product and/or its battery at the time of disposal will help conserve natural resources and ensure that it is recycled in a manner that protects human health and the environment.

# INTRODUCCIÓN

**ADVERTENCIA:** Este equipo está destinado a uso profesional. Lea todas las instrucciones de este manual antes de su uso.

Este equipo está destinado a funcionar como display remoto asociado a una unidad U-meter, U-valve, o U-count.

- La unidad U-view está destinada a integrarse en un sistema de monitorización de fluido.
- Use el equipo sólo para los fines a los que está destinado.
- Este equipo no ha sido aprobado para su empleo en transacciones comerciales.
- No altere o modifique el equipo.

## DESCRIPCIÓN

Nº	DESCRIPCIÓN
1	Pantalla de led
2	Botón de selección
3	Botón reset
4	LEDs de estado
5	Conexiones de cableado
6	Agujeros para montaje en accesorios
7	Agujeros de montaje en panel

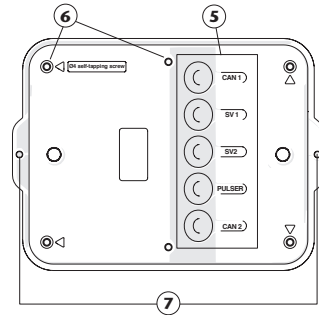
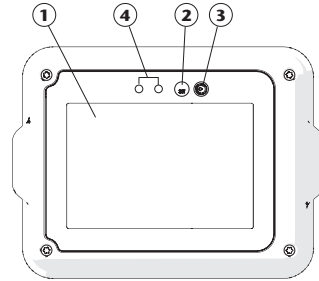

## MODOS DE VISUALIZACIÓN DE PANTALLA

El equipo posee 3 modos de visualización de pantalla, denominados modo "standby", modo "standard" y modo "XXL".

El modo standby (figura 1) es el modo de visualización cuando no hay ninguna transacción en curso. Mientras una transacción se está ejecutando la pantalla mostrará el modo "standard" (figura 2) o el modo "XXL" (figura 3) según configuración del equipo (ver apartado "menú configuración" para más detalles).

En función del modo de pantalla, se podrá visualizar la dirección (1), la cantidad dispensada (2), la barra de progreso de la transacción (3) y el indicador (4) de que la electroválvula está abierta.

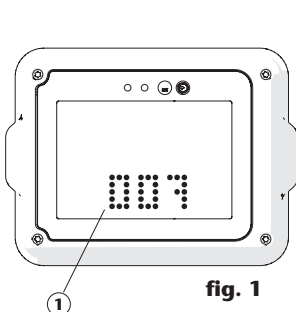

fig. 1

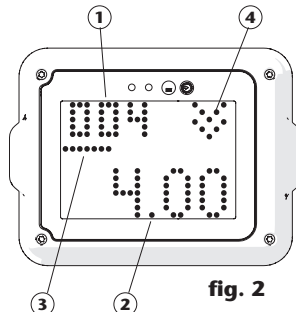

fig. 2

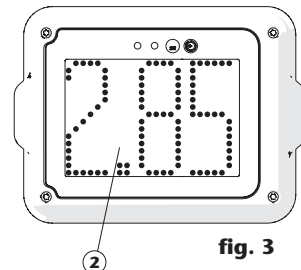

fig. 3

2023\_06\_09-10:00

## INSTALACIÓN Y CONFIGURACIÓN

Se describe a continuación la configuración de la dirección del equipo, de la resistencia terminadora y del modo de visualización de pantalla.

Para más detalles sobre instalación y configuración adicional consulte la “Guía del instalador” del sistema de gestión.

### CONEXIONES ELÉCTRICAS

**⚠ IMPORTANTE: Asegúrese de que la alimentación eléctrica de la unidad está desconectada antes de efectuar cualquier operación sobre la misma.**

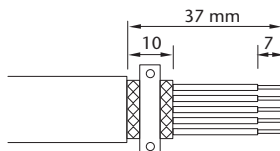

fig. 4

### CONEXIÓN DEL BUS DE DATOS Y ALIMENTACIÓN

1. Pele el extremo del cable CAN-Bus (381 954) (fig. 4).
2. Conecte los conductores individuales del cable CAN-Bus al conector macho enchufable de 5 polos (951 880), suministrado con el equipo (fig. 5).

Dependiendo de la topología de la instalación, puede no ser necesario conectar ambos puertos CAN bus.

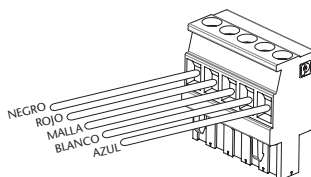

fig. 5

### FIJACIÓN DEL EQUIPO

La fijación del equipo a su instalación se puede realizar por medio de los agujeros ciegos (1) empleando un tornillo autorroscante de diámetro 4 mm. En caso de instalación encastrada en panel se emplearán los agujeros de montaje (2) con los tornillos suministrados.

**En caso de ser necesario, puede fijar el equipo desde su parte interior siguiendo el siguiente procedimiento:**

1. Retirar los tornillos (3) y desmontar la tapa frontal (4).
2. Extraer los tapones (5) montados de fábrica.
3. Fijar la carcasa trasera del equipo (6), previamente cableada, mediante 2 tornillos (7).
4. Cablear la tarjeta electrónica, montar de nuevo la tapa frontal (4) y fijar los tornillos (3).

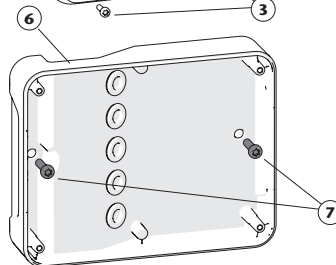
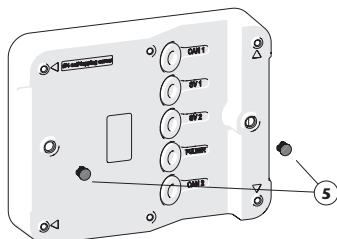
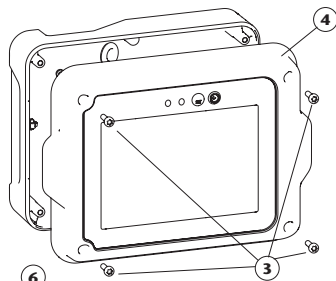
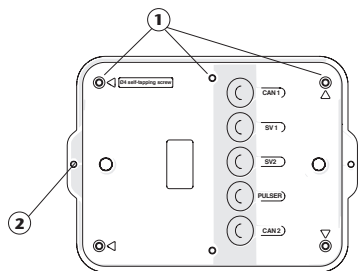

# INSTALACIÓN Y CONFIGURACIÓN

## MENÚ CONFIGURACIÓN

**Una vez conectado el equipo, para acceder al menú de configuración siga el siguiente procedimiento:**

1. Para acceder al menú de configuración, mantener presionados los botones SET y ENTER simultáneamente hasta que la pantalla muestra "LOCAL SETUP".
2. A continuación, se muestra "ADD" por pantalla y se configura la dirección local. Automáticamente se visualiza un contador que se va incrementando desde 1 a 126. Cuando se muestre el valor de dirección deseado presione ENTER para confirmar el valor. Si desea reiniciar el contador pulse SET.
3. Una vez confirmada la dirección se muestra por pantalla "E.O.L." para configurar la resistencia terminadora. Se visualiza "ON" (led "E.O.L." encendido) u "OFF" (led "E.O.L." apagado) según el último estado guardado. Para cambiar el valor pulse el botón "SET" y pulse "ENTER" para confirmar.
4. Se muestra por pantalla "MODE" para configurar el modo de visualización de pantalla durante una transacción. Para cambiar el valor pulse SET hasta que el modo deseado, "STD" (standard) o "XXL" se muestra. Una vez fijado el modo, pulsar "ENTER" para confirmar.
5. Se visualiza por pantalla "OK!" y el equipo se reinicia mostrando la pantalla de standby.

## INDICADORES LED Y DE DIAGNÓSTICO

En el modo "standby", pulsando el botón "SET" ó "ENTER", se muestra por pantalla la versión de firmware instalada en el equipo y la tensión de alimentación.

LED	DESCRIPCIÓN
<b>ONLINE (1)</b>	Indica que el equipo está conectado correctamente con el resto de la instalación.
<b>E.O.L (2)</b>	Si se enciende significa que la resistencia terminadora está activada

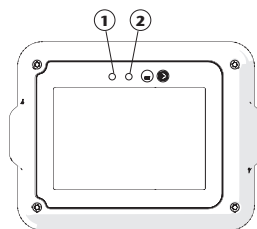

## ESPECIFICACIONES

<b>TENSIÓN DE ALIMENTACIÓN</b>	<b>24 V AC/DC</b>
<b>CONEXIONES CAN BUS</b>	<b>2</b>
<b>LEDS DE ESTADO</b>	<b>2</b>
<b>PESO</b>	<b>0,5 kg (1.1 oz)</b>

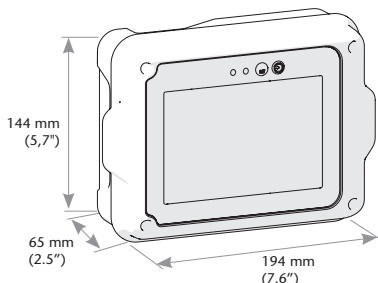

## INFORMACIÓN SOBRE DESECHO DE RESIDUOS



El símbolo anterior indica que, de acuerdo con las normativas locales, su producto y/o su batería deberán desecharse de manera independiente de los residuos domésticos. Cuando este producto alcance el final de su vida útil, deberá llevarlo a un punto de recogida designado por las autoridades locales. La recogida separada y el reciclaje del producto o su batería en el momento de su desecho ayudarán a proteger los recursos naturales y a garantizar su reciclaje de forma que proteja la salud de las personas y el medio ambiente.

# EC CONFORMITY DECLARATION / DECLARATION CE DE CONFORMIDAD

---

**EN**

Alentec & Orion AB Grustagsvägen 4, SE-13840, Älta, Sweden, declares by the present certificate that the mentioned machinery:

**23835**

is in conformity with the following standards or other normative documents and has been declared in conformity with the EC Directives:

**2014/30/EC**

**ES**

Alentec & Orion AB Grustagsvägen 4, SE-13840, Älta, Suecia, declara por el presente certificado que la maquinaria mencionada:

**23835**

es conforme con las siguientes normas u otros documentos normativos y ha sido declarada conforme con las Directivas CE:

**2014/30/EC**

2023\_06\_09-10:00